

BSN杯新潟県中学校選抜新人バスケットボール大会

男子結果報告

期日：平成17年2月5, 6日(土、日)
 会場：新潟市体育館(A, Bコート)
 会場：黒埼地区体育館(C, Dコート)

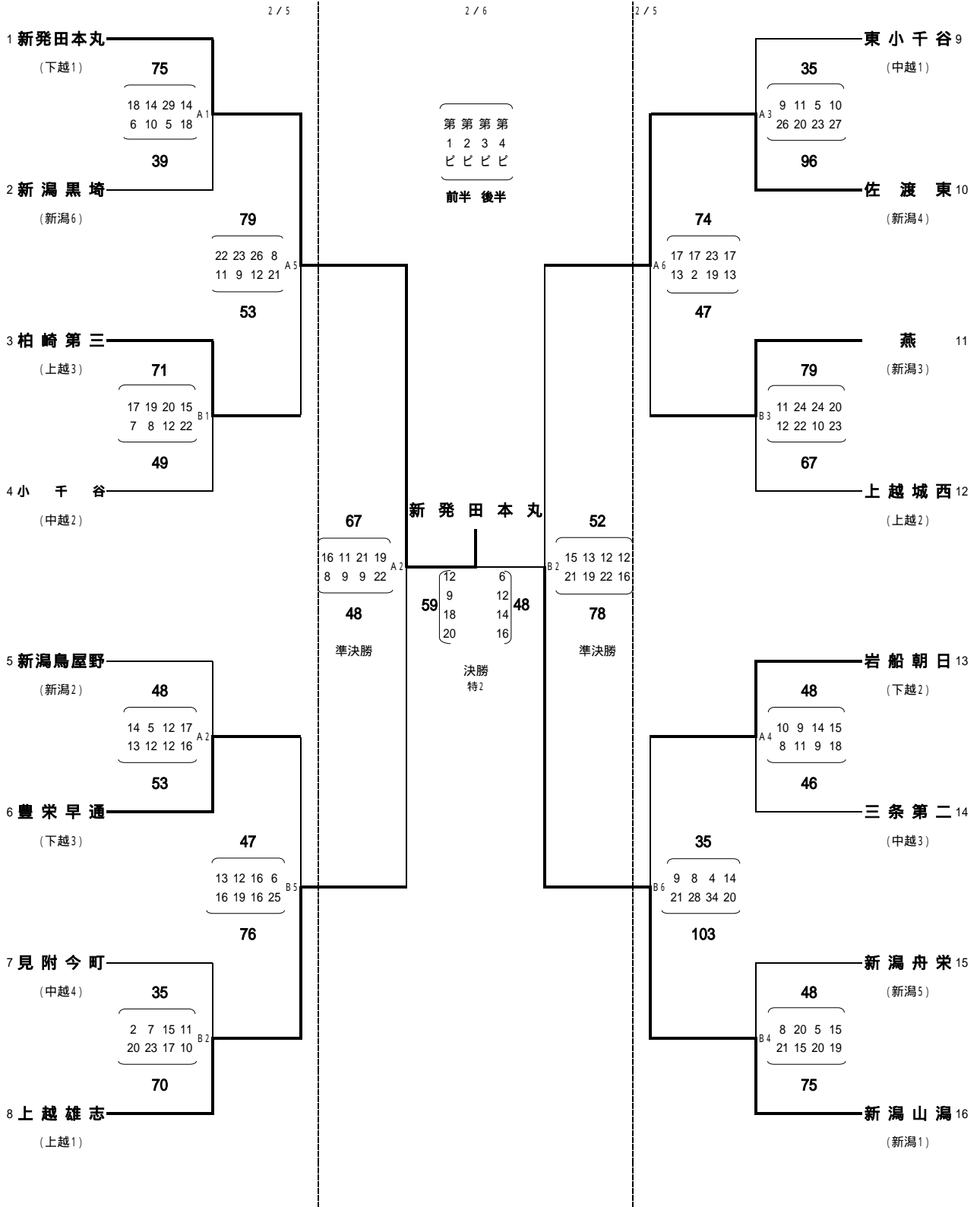

BSN杯新潟県中学校選抜新人バスケットボール大会

女子結果報告

期日：平成17年2月5, 6日(土、日)
 会場：新潟市体育館(A, Bコート)
 会場：黒埼地区体育館(C, Dコート)

